

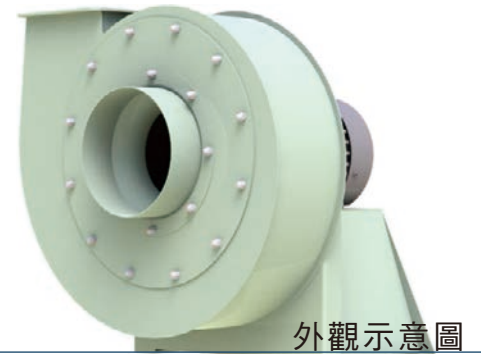

- 高效率透浦風輪，直結傳動
- 根據最佳化流體力學設計，風機效率高
- 適用靜壓 40~280 mmAq，機械能有最佳效率值
- 風機性能根據AMCA標準測試，性能數據可靠
- 廣泛運用於各種機械生產製程送排風，冷熱循環送風

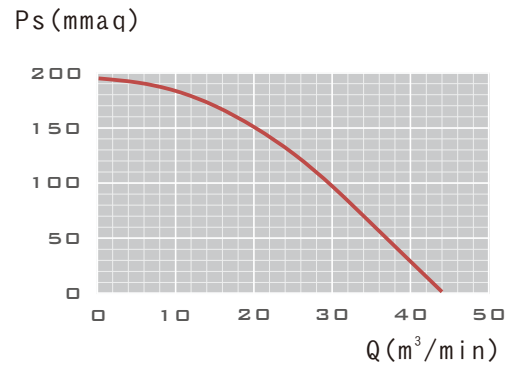

外觀示意圖  
SERIES IMAGE

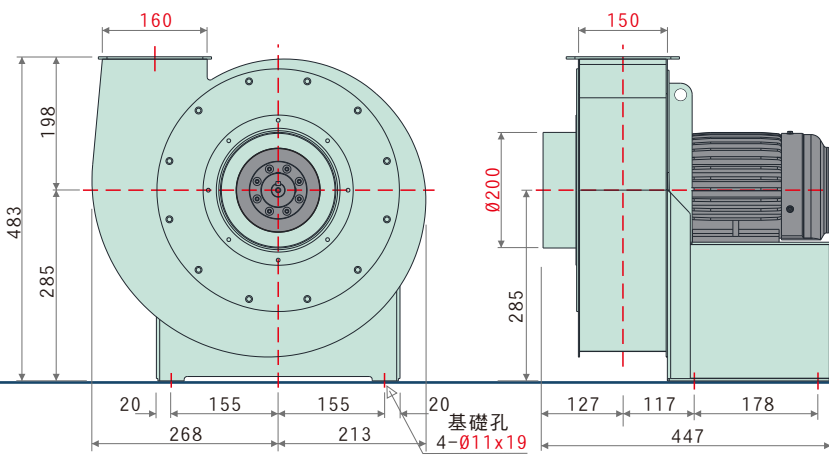

尺寸(毫米)  
DIMENSION (MM)

TXA-106

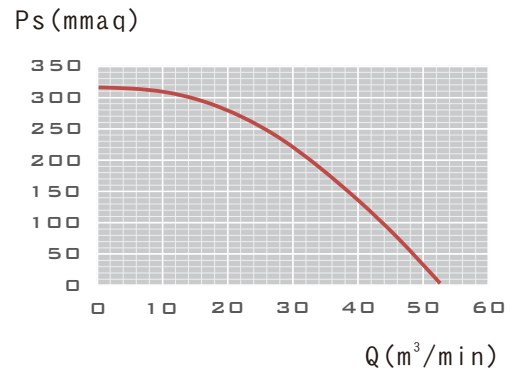
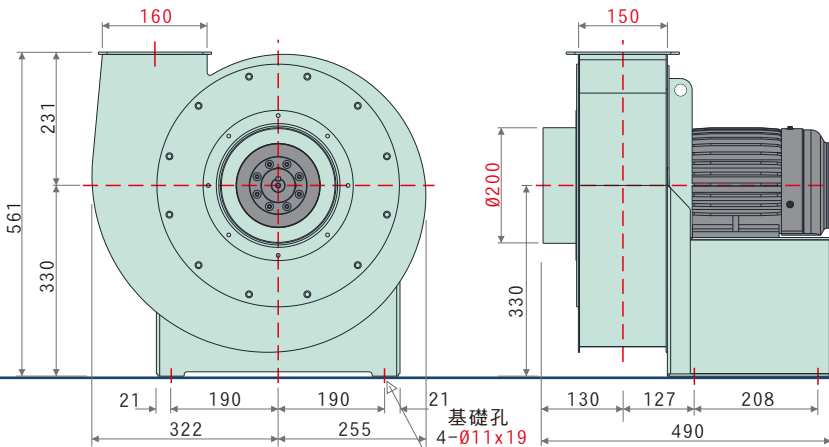

尺寸(毫米)  
DIMENSION (MM)

TXA-206

特性	馬力	頻率	電壓	相數	極數	轉速	電流	最大風量	最大靜壓	入口尺寸	出口尺寸	重量	備註
型號	OUTPUT POWER HP	FREQUENCY Hz	VOLTAGE V	PHASE Ø	POLES P	SPEED RPM	CURRENT A	MAX AIR VOLUME m³/min ft³/min	MAX STATIC PRESSURE mmAq Pa	INLET mm	OUTLET mm	WEIGHT Kg	NOTE
TXA-106	1HP	60	220	三	2	3485	2.9	43.8 1548	195.4 1915	Ø200	150*160	約40	N-1344
TXA-206	2HP	60	220	三	2	3475	5.41	52.4 1852	316.2 3099	Ø200	150*160	約50	N-1342

- 本性能根據 ANSI/AMCA 210 標準測試 使用東元標準馬達
- 進出口方向選擇圖請依訂單為主
- 更多細節與尺寸，以訂購確認單為主