

- 高效率透浦風輪，附著油煙、粉塵，不致影響風機效率
- 本風機根據最佳化流體力學設計，流場平順穩定、噪音值低
- 風機性能根據AMCA規範測試，性能數據可靠
- 適用於餐飲油煙排出
- 廣泛運用於室內空調換氣及機械製程排風

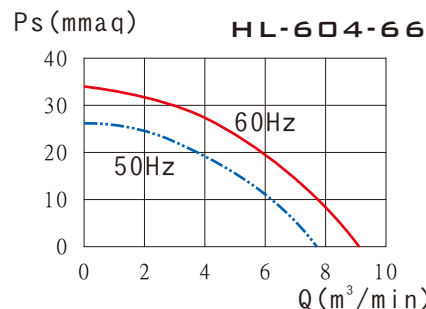

HL-604 外觀示意圖

HL-604 IMAGE

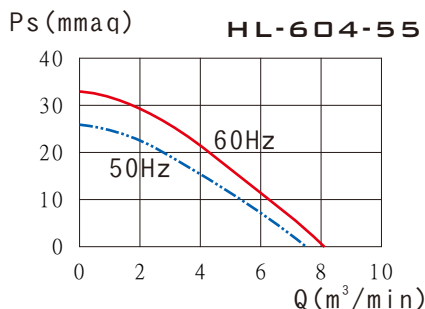
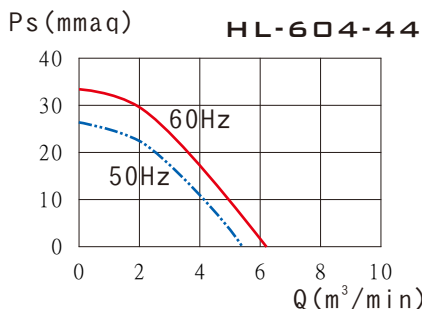
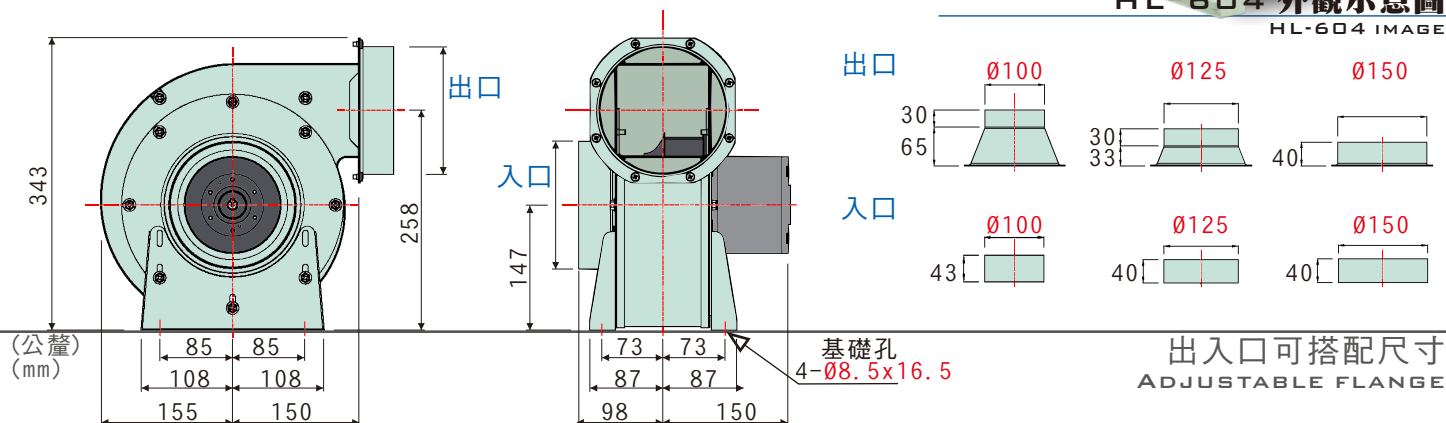

性能曲線圖  
PERFORMANCE

特性	馬力	頻率	電壓	相數	極數	轉速	電流	最大風量	最大靜壓	入口尺寸	出口尺寸	電容器	噪音	重量	備註
型號	OUTPUT POWER HP	FREQUENCY Hz	VOLTAGE V	PHASE Ø	POLES P	SPEED RPM	CURRENT A	MAX AIR VOLUME m <sup>3</sup> /min	MAX STATIC mmAq	INLET mm	OUTLET mm	CAPACITOR µF/Vac	SOUND LEVEL dB(A)	WEIGHT Kg	NOTE
HL-604-44	30W	60	110/220	單	4	1716	0.52/0.26	6.2	33.3	100	100	3.5/300	53	7.0	K353-T859
	30W	50	220		4	1434	0.26	5.4	26.3	100	100	3.5/300	50	7.0	K353-T943
HL-604-55	30W	60	110/220	單	4	1728	0.52/0.26	8.1	32.8	125	125	3.5/300	55	7.0	K353-T772
	30W	50	220		4	1452	0.26	7.5	25.8	125	125	3.5/300	52	7.0	K353-T942
HL-604-66	30W	60	110/220	單	4	1741	0.52/0.26	9.1	33.9	150	150	3.5/300	55	7.0	K353-T709
	30W	50	220		4	1425	0.26	7.7	26.1	150	150	3.5/300	52	7.0	K353-T941

風機性能不包含出入口配件造成之損耗，如安全護網  
本性能根據AMCA210 FIG.15標準測試  
使用特殊需求設計-質昌風機專用馬達

專利產品 - 台灣-M351329號 / 台灣-M311779號  
大陸-ZL 2008 2 0128095.5

可調式使用

ADJUSTABLE ORIENTATION

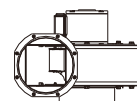
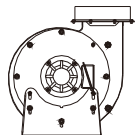
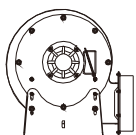
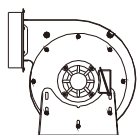

產品概述

PRODUCT OUTLINE DIAGRAM